



LTH12-90

Akumulator litowo-żelazowo-fosforanowy

LITHIUM SERIES

Cechy charakterystyczne

Elektryka		
Napięcie znamionowe	12.8V	
Wydajność nominalna przy obciążeniu 5-godzinnym (25°C)	90Ah	
Energia	1152Wh	
Wydajność ładowania przy natężeniu 0,2C (25°C)	99.5%	
Wydajność rozładowania przy natężeniu 1C (25°C)	96-99%	
Przybliżona rezystancja wewnętrzna (25°C)	≤15.0 mΩ	
Liczba cykli / 0,2°C, 100% głębokości rozładowania	>3000 cykli	
Wpływ temperatury na wydajność	40°C	101%
	25°C	100%
	0°C	90%
	-10°C	75%
Mechaniczne		
Wymiary	Długość	258±2mm (10.15inch)
	Szerokość	165±2mm (6.61 inch)
	Wysokość	209±2mm (8.19inch)
	Całkowita wysokość	217±2mm (8.54inch)
Typ terminala	M8	
Moment obrotowy	5.1±0.6N.m	
Waga	11.2kg (24.69lbs)±4%	
Odporność na wodę i kurz	IP65	
Obudowa akumulatora z tworzywa ABS, klasa UL94-HB	V-0 (opcjonalnie)	
Ciągi komórek	4 struny	
Temperatury		
Nominalna temperatura robocza	25°C±3 (77±5°F)	
Zakres temperatur roboczych	Rozładowanie	-20°C~60°C (-4°F~140°F)
	Ładowanie	0°C~45°C (32°F~113°F)
	Przechowywanie	0°C~40°C (32°F~104°F)
Ładowanie		
Napięcie ładowania w temperaturze 25°C	14.6V	
Tryb ładowania standardowego (25°C ± 2°C, <75% wilgotności względnej)	0,2 CA prądu stałego do napięcia 14,6 V, a następnie napięcie stałe 14,6 V do momentu, aż prąd spadnie do 0,02 CA. Przed użyciem odczekać 30 minut.	
Nominalny prąd ładowania	18A	
Maksymalny prąd ładowania	45A	
Napięcie odcięcia ładowania	14.6V	
Rozładowywanie		
Prąd ciągły	90A	
Maksymalny prąd wyładowania impulsowego (<100 ms)	270A	
Napięcie odcięcia wyładowania	11.2V	
Współczynnik samorozładowania (25°C)	≤3% miesięcznie	
Komunikacja i relacje		
Protokół komunikacyjny (opcjonalnie)	N/A	
SOC (opcjonalnie)	LED/Bluetooth	
Maksymalna liczba modułów połączonych równolegle lub szeregowo	4 szeregowo, 6 równolegle	

Przegląd

Akumulatory litowo-żelazowo-fosforanowe charakteryzują się znacznie lepszymi parametrami w porównaniu z technologią kwasowo-olowiową. Dzięki wyjątkowej trwałości cyklicznej i kalendarzowej akumulatory LiFePO₄ stanowią doskonałą długoterminową inwestycję dla Twoich zastosowań. Wydajne, lekkie, bezpieczne i inteligentne akumulatory litowo-żelazowo-fosforanowe to przyszłość magazynowania energii, z której możesz skorzystać już teraz.

Funkcje

Dłuższa żywotność – Aż do 15 razy dłuższa żywotność cykliczna i 5 razy dłuższa żywotność w stanie spoczynku/kalendarzowa w porównaniu z akumulatorami kwasowo-olowiowymi.

Większa pojemność – Zapewnia do 100% energii użytkowej.

Lekki – O 60% lżejsze od akumulatorów kwasowo-olowiowych.

Wysoka wydajność – Możliwość całkowitego rozładowania akumulatora przy wysokim natężeniu rozładowania.

Szybkie ładowanie – Ładuje się znacznie szybciej niż tradycyjne akumulatory kwasowo-olowiowe.

Długa żywotność – Ponad 3000 cykli przy 100% głębokości rozładowania.

Inteligentny system zarządzania baterią (BMS) – System zarządzania akumulatorem monitoruje stan akumulatora i dostosowuje się do niego, aby zapewnić maksymalną wydajność i bezpieczeństwo.

Wymiary i typ zacisków (mm)

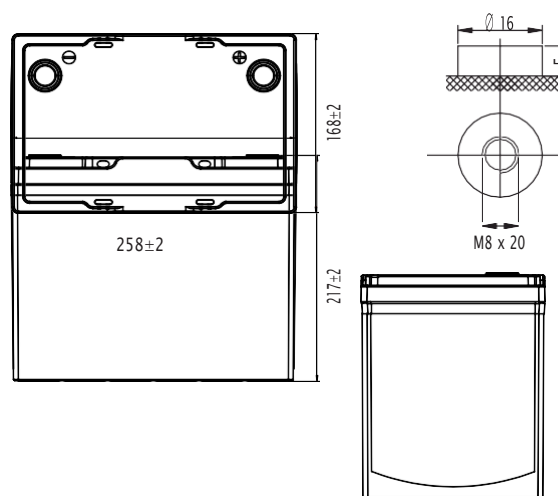

Charakterystyka rozładowania (25°C)

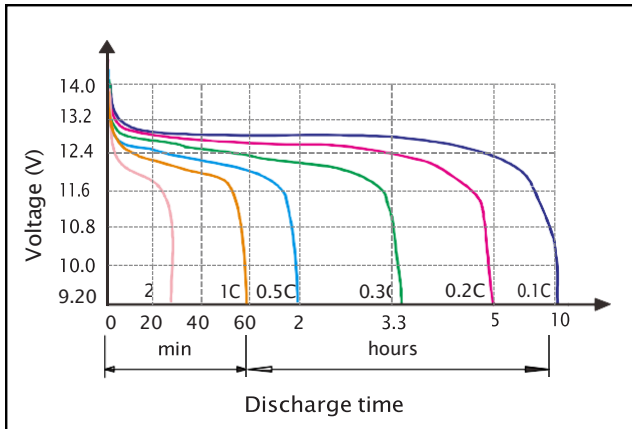

Wpływ temperatury na wyładowanie (0,5°C)

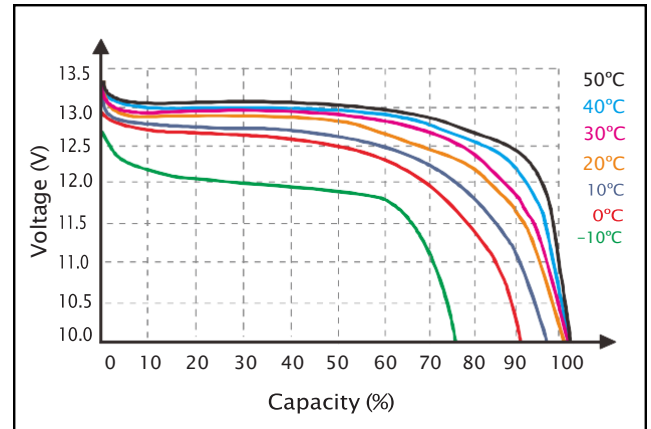

Czas ładowania przy danym poziomie naładowania (25°C)

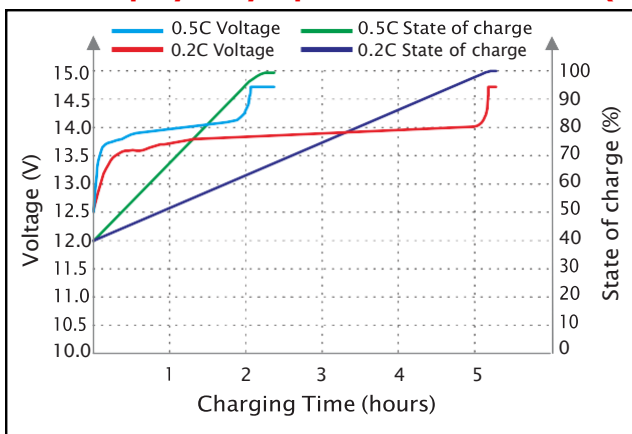

Charakterystyka ładowania (25°C)

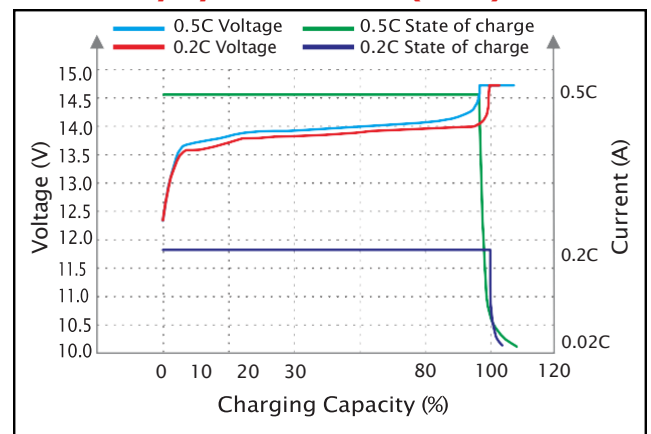

Liczba cykli w systemie D.O.D. (25°C)

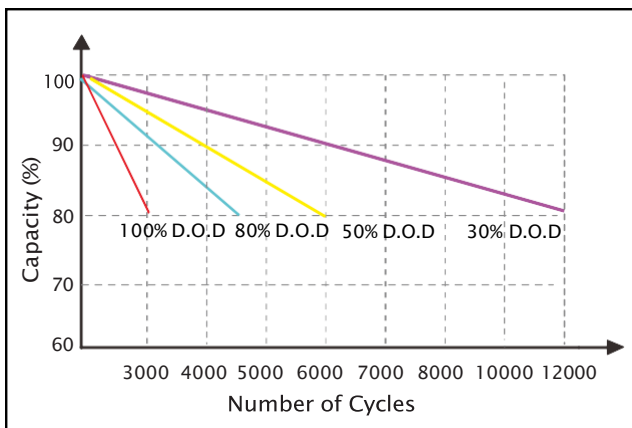

Charakterystyka samorozładowania

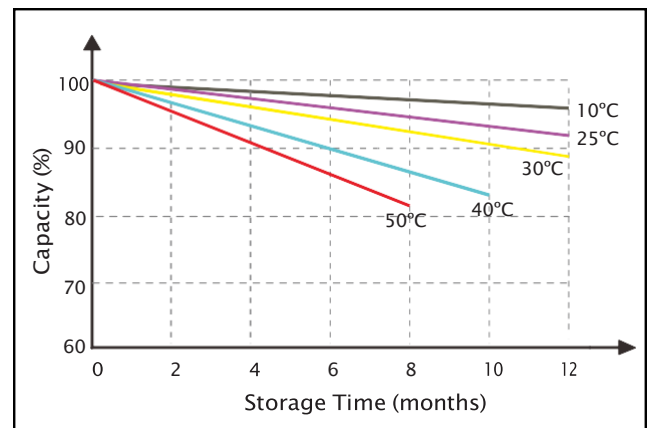

D.O.D. - depth of discharge

S.O.C. - state of charge